

# ReCharger Pro LCD

with from ttec

## User Manual

Kullanım Kılavuzu / Gebrauchsanweisung / Manuel D'instruction / Manual del Usuario / инструкция по эксплуатации / دليل التعليل يمت

www.hellottec.com

### Thank you for choosing ttec.

ttec'i tercih ettiğiniz için teşekkür ederiz.  
Danke, dass Sie sich für ttec entschieden haben.  
Merci d'avoir choisi ttec.  
Gracias por elegir ttec.  
Спасибо, что выбрали ttec.  
Благодарим ви, че избрахте ttec.  
Σας ευχαριστούμε που επιλέξατε την ttec.  
شكرا لك على اختيار ttec.

### OUR STORY

Born in 1995 in Istanbul, ttec is a global technology brand offering a wide range of well-designed, quality and innovative products at affordable prices with outstanding customer service to beautify people's lives.

ttec meets with its customers in 22.000+ stores in 20+ countries. The number of ttec products reached their customers worldwide exceeds 100 million.



### Discover

Keşfet / Entdecken Sie / Découvrir / Descubrir / исследовать / Откройте / Ανακαλύψτε / اكتشاف

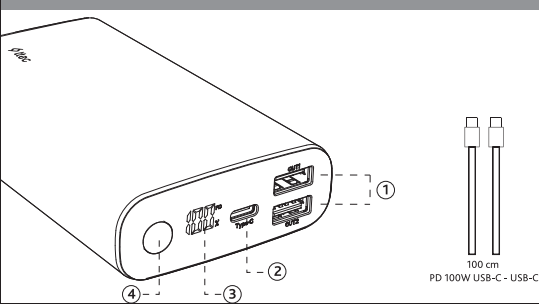

### How to check the battery level?

Pil seviyesi nasıl kontrol edilir / Wie man den akkustand überprüft / Comment vérifier le niveau de batterie / Como verificar el nivel de la batería / Как Проверить Уровень Заряда Батареи / Как Да Проверите Ниво На Батерията / Πώς Να Ελέγχετε το Επίπεδο Φόρτισης Της Μπαταρίας / كيفية التحقق من مستوى شحن البطارية



ReCharger Pro LCD is a high-watt powerbank with small current mode function. When charging small products such as Bluetooth headphones and smartwatches, pressing the battery indicator button twice activates the small current charging mode and the indicator light or the number on the display will start blinking. Press the battery indicator button twice again and it turns off.

ReCharger Pro LCD, küçük akım modu işlevine sahip, yüksek watt'ı taşınabilir şarj aletidir. Bluetooth kulaklık ve akıllı saat gibi küçük ürünleri şarj ederken pil göstergesi tuşuna iki kez bastığınızda küçük akım şarj modu etkinleşir ve göstergesi ışığı veya ekrandaki sayı yanıp sönmeye başlar. Pil göstergesi tuşuna tekrar iki kez bastığınızda kapanır. ReCharger Pro LCD ist eine Powerbank mit hoher Wattzahl und einer Kleinspannungsfunktion. Wenn Sie kleine Produkte wie Bluetooth-Kopfhörer und Smartwatches aufladen, aktivieren Sie durch zweimaliges Drücken der Akkuanzeige-Taste den Kleinspannungs-Lademodus und die Kontrollleuchte oder die Zahl auf dem Display beginnt zu blinken. Drücken Sie die Akkuanzeige-Taste erneut zweimal und sie schaltet sich aus. ReCharger Pro LCD est une batterie externe à grande densité énergétique avec un mode Courant faible. Lors de la charge de petits produits tels que des écouteurs Bluetooth et des montres connectées, appuyez deux fois sur le bouton indicateur de batterie pour activer le mode de charge Courant faible. Le témoin lumineux ou le chiffre sur l'écran se met à clignoter. Appuyez à nouveau deux fois sur le bouton de l'indicateur de batterie et il s'éteint. ReCharger Pro LCD es una batería externa de alta potencia con función de modo de corriente baja. Cuando vayas a cargar productos pequeños, como auriculares Bluetooth y smartwatches, pulsa dos veces el botón indicador de la batería para activar el modo de carga de corriente baja y la luz indicadora o el número de la pantalla empezarán a parpadear. Vuelve a pulsar dos veces el botón indicador de la batería para que se apague. ReCharger Pro LCD — это высоковатный паурбанк с функцией режима малого тока. При зарядке небольших устройств, таких как Bluetooth-наушники и smart-часы, двойное нажатие на кнопку индикатора батареи активирует режим зарядки малым током, и индикатор или цифра на дисплее начнут мигать. Нажмите кнопку индикатора зарядки батареи еще два раза, и она выключится. ReCharger Pro LCD es vñšina baterija s visokom močnostjo in funkcijo za režim s šibak tokom. Ko góto zaredite majhne produkte, kot Bluetooth-šlušalniki in smart-urošniki, dvukratno natisne na gubno na indikatoru na bateriji aktivira režim na zaredane s šibak tokom in svetilnični indikator ali šifro na displeju še započne da miga. Natisnite dva pti gubna na indikatoru na bateriji in toj še se izkluči. To ReCharger Pro LCD είναι ένα power bank πολλών watt με λειτουργία ρεύματος χαμηλής ισχύος. Όταν φορτίζετε μικρά αντικείμενα, όπως ακουστικά Bluetooth και smartwatch, πατώντας δύο φορές το κομπό ένδειξης μπαταρίας ενεργοποιείται η λειτουργία φόρτισης με ρεύμα χαμηλής ισχύος και η ενδεικτική λυχνία ή ο αριθμός στην οθόνη θα αρχίσει να αναβοβλίνει. Πιέστε ξανά το κομπό ένδειξης μπαταρίας δύο φορές για να σβήσει.

### USB-A Outputs

USB-A Çıkışlar / USB-A - Ausgänge / Sortie USB-A / Salidas USB-A / Выходы USB-A / Изходи USB-A / Έξοδοι USB-A / USB-A - Ausgang

### USB-C Input - Output

USB-C Giriş - Çıkış / USB-C Eingang - Ausgan / Entrée - Sortie de USB-C / Entrada - Salida USB-C / USB-C вход - выход / USB-C вход - изход / Είσοδος - έξοδος USB-C / USB-C - In-Output

### LCD Battery Level Indicator

LCD Pil Seviye Göstergesi / LCD Akku-Ladezustandsanzeige / LCD Indicateur de Niveau de Batterie / LCD Indicador de Nivel de Batería / LCD Индикатор заряда батареи / LCD Индикатор за ниво на батерията / LCD Ένδειξη στάθμης μπαταρίας / LCD Индикатор зарядки аккумулятора / LCD Индикатор за ниво на батерията / LCD Индикатор за ниво на батерията / LCD Индикатор за ниво на батерията / LCD Индикатор за ниво на батерията

### Battery Indicator Button

Pil Gösterge Tuşu / Akkuanzeige-Taste / Bouton Indicateur de Batterie / Botón Indicador de Batería / Кнопка индикации заряда батареи / Бугон на индикатора на батерията / Κομπό ένδειξης μπαταρίας / زر مؤشر شحن البطارية

### How to Use

Kullanım / Wie man Benutzt / Comment Utiliser / Modo de Uso / Как использовать / كيفية استخدام / Πώς να χρησιμοποιείτε

### How to charge your device?

Cihazınız nasıl şarj edilir?  
So laden sie ihr gerät auf?  
Comment charger votre appareil?  
Cómo cargar su dispositivo?  
Как Заряжать Ваше Устройство?  
Как Да Заредите Устройството Си?  
Πώς Να Φορτίσετε Τη Συσκευή Ξας?  
طريقة شحن جهازك?

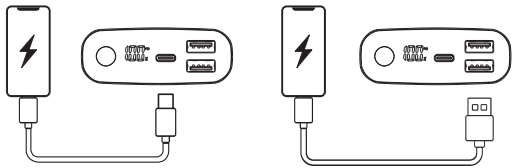

### How to charge ReCharger Pro LCD?

ReCharger Pro LCD nasıl şarj edilir?  
So laden sie den ReCharger Pro LCD auf?  
Comment charger ReCharger Pro LCD?  
Cómo cargar ReCharger Pro LCD?  
Как Заряжать ReCharger Pro LCD?  
Как Да Заредите ReCharger Pro LCD?  
Πώς Να Φορτίσετε Τη Συσκευή Ξας?  
طريقة شحن جهاز ReCharger Pro LCD?

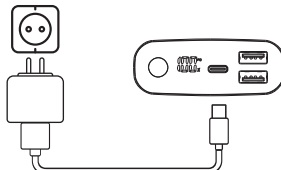

### Charge one device at a time for fast charging.

Hızlı şarj için bir seferde tek cihaz şarj ediniz.  
Für schnelles Aufladen, bitte immer nur ein Gerät pro Ladung nutzen.  
Chargez un appareil à la fois pour une charge rapide.  
Cargue un dispositivo a la vez para una carga rápida.  
Работа в режиме быстрой зарядки при подключении не более одного устройства.  
Заряжайте не повече от едно устройство едновременно за бързо зареждане.  
Φορτίστε μια συσκευή τη φορά για γρήγορη φόρτιση.  
قم بشحن جهاز واحد في كل مرة من أجل الحصول على شحن سريع.

ReCharger Pro LCD her yollar için yüksek kapasiteli ve yüksek kaliteli ürünler sunar. ReCharger Pro LCD her yollar için yüksek kapasiteli ve yüksek kaliteli ürünler sunar. ReCharger Pro LCD her yollar için yüksek kapasiteli ve yüksek kaliteli ürünler sunar. ReCharger Pro LCD her yollar için yüksek kapasiteli ve yüksek kaliteli ürünler sunar. ReCharger Pro LCD her yollar için yüksek kapasiteli ve yüksek kaliteli ürünler sunar.

Power Distribution / Güç Dağıtım / Stromverteilung / Distribution d'énergie / Distribución de energía / Распределение мощности / Разпределение на мощността / Κατανόηση ισχύος / توزيع الطاقة

Power Output When 1 Port is Used / 1 Bağlantı Noktası Kullanımında Çıkış Gücü / Ausgangsleistung bei Verwendung von 1 Anschluss / Puissance de sortie lorsque 1 port est utilisé / Potencia de salida cuando se utiliza 1 puerto / Выходная мощность при использовании 1 порта / Изходна мощност, когато се използва 1 порт / Έξοδος ισχύος όταν χρησιμοποιείται 1 θύρα / خرج الطاقة عند استخدام منفذ واحد

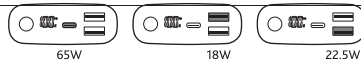

Power Output When 2 Ports are Used / 2 Bağlantı Noktası Kullanımında Çıkış Gücü / Ausgangsleistung bei Verwendung von 2 Anschlüssen / Puissance de sortie lorsque 2 ports sont utilisés / Potencia de salida cuando se utilizan 2 puertos / Выходная мощность при использовании 2 портов / Изходна мощност, когато се използват 2 порта / Έξοδος ισχύος όταν χρησιμοποιούνται 2 θύρες / خرج الطاقة عند استخدام منفذين

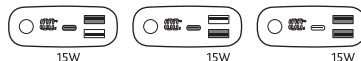



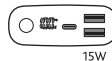





Power Output When 3 Ports are Used / 3 Bağlantı Noktası Kullanımında Çıkış Gücü / Ausgangsleistung bei Verwendung von 3 Anschlüssen / Puissance de sortie lorsque 3 ports sont utilisés / Potencia de salida cuando se utilizan 3 puertos / Выходная мощность при использовании 3 портов / Изходна мощност, когато се използват 3 порта / Έξοδος ισχύος όταν χρησιμοποιούνται 3 θύρες / خرج الطاقة عند استخدام منفذين





## Specifications



Özellikler / Spezifikation / Caractéristiques / Especificaciones /  
Технические характеристики / Характеристики / Προδιαγραφές / المواصفات

|   |                       |  |
|---|-----------------------|--|
|  | <b>Capacity</b>       | 15.000 mAh                                       |
|  | <b>Dimensions</b>     | 11.8 *7*2.6 cm                                   |
|  | <b>Weight</b>         | 320g   |
|  | <b>USB-C Input</b>    | 5V=3A, 9V=3A, 12V=3A, 15V=3A, 20V=3A (60W)       |
|  | <b>USB-C Output</b>   | 5V=3A, 9V=3A, 12V=3A, 15V=3A, 20V=3A.25A (65W)   |
|  | <b>USB-A Output 1</b> | 5V=3A, 9V=2A, 12V=1.5A (18W)                     |
|  | <b>USB-A Output 2</b> | 4.5V=5A, 5V=4.5A, 5V=3A, 9V=2A, 12V=1.5A (22.5W) |
|  | <b>Total Output</b>   | PD 65W (Max.)                                    |

## ATTENTION

DİKKAT / ACHTUNG / ATTENTION / ATENCIÓN / ВНИМАНИЕ / ВНИМАНИЕ /  
ΠΡΟΣΟΧΗ / تحذير

|   |   |   |   |
|---|---|---|---|
|  | <b>Do not expose to liquids.</b><br>Sıvı ile temas ettirmeyin.<br>Nicht mit Flüssigkeiten in Berührung bringen.<br>Ne pas exposer aux liquides.<br>No exponer a líquidos.<br>Не подвергайте воздействию жидкостей.<br>Не излагайте на влажность.<br>Μην εκθέτετε σε υγρά.<br>لا تعرضها للسوائل. |  | <b>Avoid extreme temperatures.</b><br>Aşırı sıcak ve soğuktan uzak tutun.<br>Vermeiden sie extreme temperaturen.<br>Éviter les températures extrêmes.<br>Evite las temperaturas extremas.<br>Избегайте экстремальных температур.<br>Не излагайте на экстремни температури.<br>Αποφύγετε ακραίες θερμοκρασίες.<br>تجنب درجات الحرارة القصوى. |
|---|---|---|---|

|   |   |   |  |
|---|---|---|--|
|  | <b>Avoid dropping.</b><br>Düşürmekten kaçının.<br>Nicht fallen lassen.<br>Éviter de laisser tomber.<br>Evite las caídas.<br>Избегайте падения.<br>Избягайте изпусканя.<br>Αποφύγετε την πτώση.<br>تجنب إسقاطها. |  | <b>Do not disassemble.</b><br>Parçalarına ayırmayın.<br>Nicht zerlegen.<br>Ne pas démonter.<br>No desarmar.<br>Не разбирайте.<br>Не разглобвайте.<br>Μην αποσυναρμολογείτε.<br>لا تفكها. |
|---|---|---|--|



 This symbol means the product must not be discarded as household waste, and should be delivered to an appropriate collection facility for recycling. Proper disposal and recycling helps protect natural resources, human health and the environment. For more information on disposal and recycling of this product, contact your local municipality, disposal service, or the shop where you bought this product.

Bu sembol, ürünün evsel atık olarak atılmaması ve geri dönüşüm için uygun bir toplama tesisine teslim edilmesi gerektiği anlamına gelir. Doğru şekilde elden çıkarma ve geri dönüşüm, doğal kaynakları, insan sağlığını ve çevreyi korumaya yardımcı olur. Bu ürünü atılması ve geri dönüşümü hakkında daha fazla bilgi için yerel belediyenize, imha servisine veya bu ürünü satın aldığınız mağazaya başvurun.

Dieses Symbol bedeutet, dass das Produkt nicht als Hausmüll entsorgt werden darf und zum Recycling an eine geeignete Sammelstelle abgegeben werden sollte. Eine ordnungsgemäße Entsorgung und Recycling trägt zum Schutz der natürlichen Ressourcen, der menschlichen Gesundheit und der Umwelt bei. Weitere Informationen zur Entsorgung und zum Recycling dieses Produkts erhalten Sie von Ihrer örtlichen Gemeinde, dem Entsorgungsdienst oder dem Geschäft, in dem Sie dieses Produkt gekauft haben.

Ce symbole signifie que le produit ne doit pas être éliminé avec les déchets ménagers et qu'il doit être déposé dans un centre de collecte approprié pour recyclage. L'élimination et le recyclage appropriés aident à protéger les ressources naturelles, la santé humaine et l'environnement. Pour plus d'informations sur l'élimination et le recyclage de ce produit, contactez votre municipalité, votre centre de recyclage ou le magasin dans lequel vous avez acheté ce produit.

Este símbolo significa que el producto no debe desecharse como basura doméstica y debe entregarse en una instalación de recolección adecuada para su reciclaje. La eliminación y el reciclaje adecuados ayudan a proteger los recursos naturales, la salud humana y el medio ambiente. Para obtener más información sobre la eliminación y el reciclaje de este producto, comuníquese con su municipio local, el servicio de limpieza o la tienda donde compró este producto.

Данный символ означает, что данное изделие не должно выбрасываться в качестве бытовых отходов и должно быть доставлено в соответствующий пункт сбора для переработки. Надлежащая утилизация и переработка отходов помогают защитить природные ресурсы, здоровье человека и окружающую среду.

Для получения дополнительной информации об утилизации и переработке данного изделия обратиться в местный муниципалитет, службу утилизации или магазин, где вы приобрели данное изделие.

Для замены товара ненадлежащего качества требуется предоставить кассовый чек.

Този знак означава, че продуктът не трябва да се изхвърля като битов отпадък, а трябва да бъде изхвърлен или предоставен на обозначено за рециклиране място. Правилното изхвърляне и рециклиране спомага за опазването на природните ресурси, човешкото здраве и околната среда. За повече информация относно изхвърлянето и рециклирането на този продукт, се свържете с местната община, службата за събиране на сметта или магазина, от където сте закупили продукта.

За повече информация относно продукта можете да посетите адрес: [www.hellottec.com/cedclarationsbg.zip](http://www.hellottec.com/cedclarationsbg.zip)

Αυτό το σύμβολο σημαίνει ότι το προϊόν δεν πρέπει να απορρίπτεται ως οικιακό απόβλητο και πρέπει να παραδίδεται σε κατάλληλη εγκατάσταση συλλογής για ανακύκλωση. Η σωστή απόρριψη και ανακύκλωση βοηθά στην προστασία των φυσικών πόρων, της ανθρώπινης υγείας και του περιβάλλοντος. Για περισσότερές πληροφορίες σχετικά με την απόρριψη και την ανακύκλωση αυτού του προϊόντος, επικοινωνήστε με τον τοπικό δήμο, την υπηρεσία αποκομιδής ή με το κατάστημα από το οποίο αγοράσατε αυτό το προϊόν.

تعني هذه العلامة أنه لا يجب التخلص من هذا المنتج وأي بطاريات يتضمنها مع النفايات المنزلية، ويجب تسليمه إلى مركز تجميع مناسب لإعادة تدويره. يساعد التخلص السليم وإعادة التدوير على حماية الموارد الطبيعية وصحة الإنسان والبيئة. لمزيد من المعلومات حول طريقة التخلص من هذا المنتج وإعادة تدويره، اتصل بالبلدية المحلية أو وحدة تصريف النفايات أو المتجر الذي اشتريته منه هذا المنتج.

## BAKIM, ONARIM ve TÜKETİCİ HAKLARI

- Ürün müşteri tarafından yapılacak özel bir bakım gerektirmemektedir.
- Arıza durumunda teknik servise veya ürünü satın aldığınız mağazaya başvurun.
- Cihazınızın kullanım ömrü 3 yıldır.
- Tüketici garantiden doğan haklarının kullanılmasında ilgili olarak çikabilecek uyuşmazlıklarda yerleşim yerinin bulunduğu veya tüketici işleminin yapıldığı yerdeki Tüketici Hakem Heyetine veya Tüketici Mahkemesine başvurulabilir.

### İthalatçı/Üretici Firma

Ünvan: TESAN İletişim AŞ  
Adres: Çobançeşme Mah. Bilge 1 Sokak No: 17 34196 Bahçelievler / İstanbul  
Telefon: 0850 222 8832

## GARANTİ BELGESİ

### GARANTİ BELGESİ

**Bu belge, 6502 sayılı Tüketicinin Korunması Kanununa ait Garanti Belgesi Yönetmeliği esasları dikkate alınarak hazırlanmıştır.**

- 1) Garanti süresi, malın teslim tarihinden itibaren başlar ve 2 yıldır.
- 2) Malın bütün parçaları dahil olmak üzere tamamı garanti kapsamındadır.
- 3) Malın ayıplı olduğunun anlaşılması durumunda tüketici, 6502 sayılı Tüketicinin Korunması Hakkında Kanunun 11'inci maddesinde yer alan;
  - a- Sözleşmeden dönme, b- Satış bedelinden indirim isteme, c- Ücretsiz onarılmasını isteme, ç- Satılmanın ayıpsız bir misli ile değiştirilmesini isteme, haklarından birini kullanabilir.
- 4) Tüketicinin bu haklardan ücretsiz onarım hakkını seçmesi durumunda satıcı; işçilik masrafı, değiştirilen parça bedeli ya da başka herhangi bir ad altında hiçbir ücret talep etmesiz malın onarımını yapmak veya yaptırmakla yükümlüdür.

Tüketici ücretsiz onarım hakkını üretici veya ithalatçıya karşı da kullanabilir. Satıcı, üretici ve ithalatçı tüketici bu hakkını kullanmasından müstesilen sorumludur.

- 5) Tüketicinin, ücretsiz onarım hakkını kullanması halinde malın;
  - Garanti süresi içinde tekrar arızalanması,
  - Tamiri için gereken azami sürenin aşılması,
  - Tamirinin mümkün olmadığının, yetkili servis istasyonu, satıcı, üretici veya ithalatçı tarafından bir raporla belirlenmesi durumlarında; tüketici malın bedel iadesini, ayıp oranında bedel indirimini veya imkân varsa malın ayıpsız misli ile değiştirilmesini talep edebilir. Satıcı, tüketicinin talebini reddedemez. Bu talebin yerine getirilmemesi durumunda satıcı, üretici ve ithalatçı müstesilen sorumludur.
- 6) Malın tamiri süresi 20 iş gününü geçemez. Bu süre, garanti süresi içerisinde mala ilişkin arzın yetkili servis istasyonuna veya satıcıya bildirim tarihinde, garanti süresi dışında ise malın yetkili servis istasyonuna teslim tarihinden itibaren başlar. Malın arızasının 10 iş günü içerisinde giderilememesi halinde, üretici veya ithalatçı; malın tamiri tamamlanmaya kadar, benzer özelliklere sahip başka bir malı tüketicinin kullanımına tahsis etmek zorundadır. Malın garanti süresi içerisinde arızalanması durumunda, tamirde geçen süre garanti süresine ektir.
- 7) Malın kullanma kılavuzunda yer alan hususlara aykırı kullanılmasından kaynaklanan arızalar garanti kapsamı dışındadır.
- 8) Tüketici, garantiden doğan haklarının kullanılmasında ilgili olarak çikabilecek uyuşmazlıklarda yerleşim yerinin bulunduğu veya tüketici işleminin yapıldığı yerdeki Tüketici Hakem Heyetine veya Tüketici Mahkemesine başvurulabilir.
- 9) Satıcı tarafından Bu Garanti Belgesinin verilmesi durumunda, tüketici Gümrük ve Ticaret Bakanlığı Tüketicinin Korunması ve Piyasa Gözetimi Genel Müdürlüğüne başvurulabilir.

## YETKİLİ SATICININ

Ünvanı : .....  
Adresi : .....  
Tel : .....Faks : .....  
E-mail : .....  
Fatura Tarihi ve No : .....

## YETKİLİ SATICININ (İmza, kaşesi)

## TESLİM ALAN (İmza)

## MALIN

Cinsi : Taşınabilir Şarj Aleti  
Markası : ttec  
Model İsmi : ReCharger Pro LCD  
Model No\* : 2BB216UG  
Bandrol ve Seri No : .....  
Teslim Tarihi ve Yeri : .....

Garanti Süresi : 2 YIL Azami Tamir Süresi: 20 İŞ GÜNÜ

\*Model numaralarının yanında bulunan harfler renk tanımlamalarına gösterir.

## TESAN İLETİŞİM AŞ

Firma Yetkilisinin  
İmza ve Kaşesi

TESAN İLETİŞİM AŞ